

Dorpels voor HST

+ GU-47 dorpel

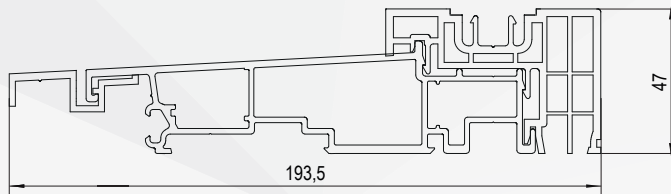

Mogelijkheid, om in de vloer te laten verzinken

> Toepassing:



HST 70 mm

+ Thermostep 204 dorpel

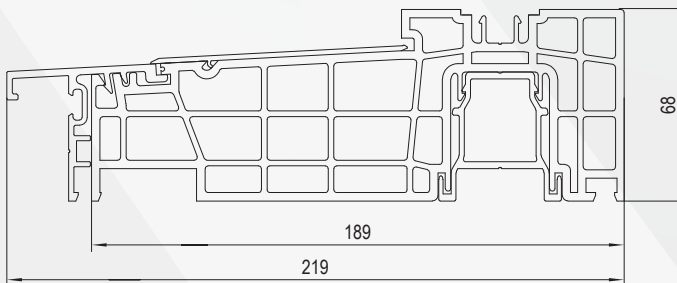

Mogelijkheid, om in de vloer te laten verzinken

> Toepassing:



HST 85 mm

+ GU Flatstep dorpel

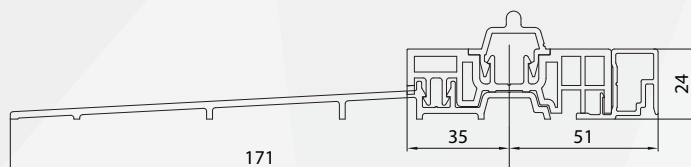

Te monteren op een bestaande vloer

> Toepassing:



HST 85 mm -
lage onderdorpel

+ 279110 dorpel

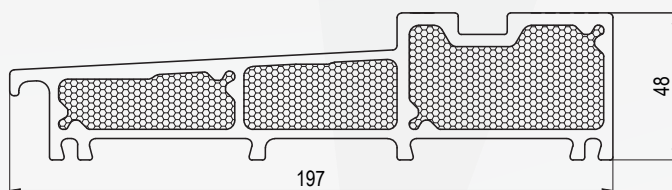

Geïsoleerde dorpel

Mogelijkheid, om in de vloer te laten verzinken

> Toepassing:



HST 85 mm - Premium

Deurdorpels

+ ID4000/ID5000 dorpel

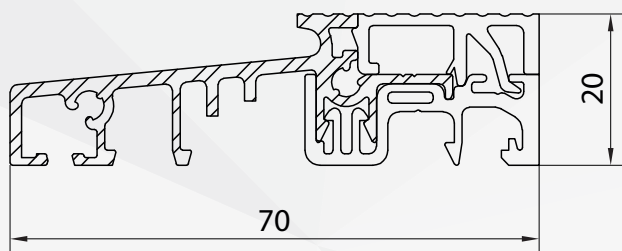

Geïsoleerde dorpel

> Toepassing:



Ideal 4000
Ideal 5000
Ideal 4000
- Blockprofiel NL

vleugel naar binnen draaiend

+ IsoStone PG0500 dorpel

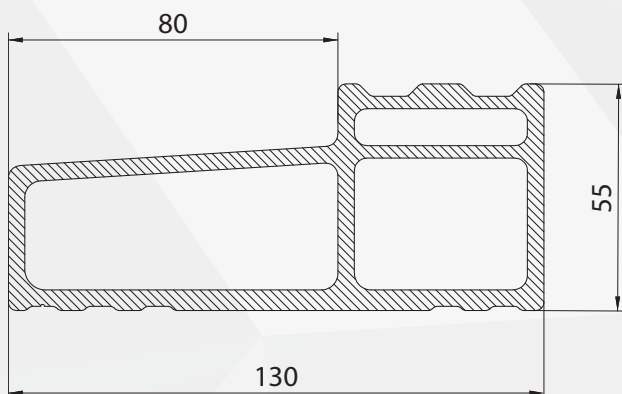

Bestemd voor de Nederlandse markt

> Toepassing:



Ideal 4000
- Blockprofiel NL

vleugel naar binnen draaiend

+ Aluminium dorpel met warmte-isolatie

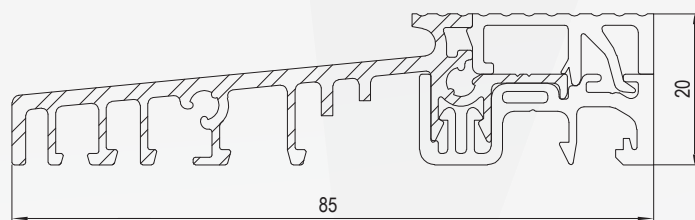

Bestemd voor de Nederlandse markt

> Toepassing:



Ideal 4000
- Blockprofiel NL

vleugel naar buiten draaiend

Ideal 4000 NEW

vleugel naar buiten of naar binnen draaiend

Ideal 7000 NEW

vleugel naar buiten of naar binnen draaiend

Ideal 8000

vleugel naar buiten of naar binnen draaiend